

机加工滚针轴承

d 12-70mm-NKIB5904

参数信息:

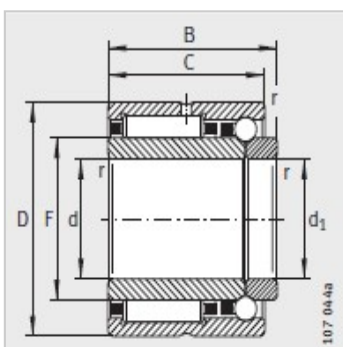
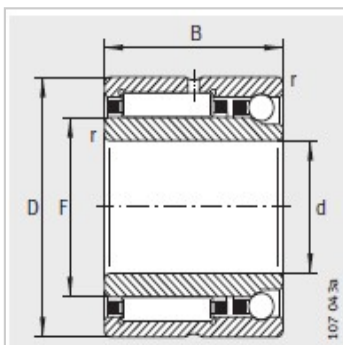

型号 :	NKIB5904
X-life :	XL
质量 g :	107

尺寸mm :

d :	20
F :	25
D :	37
B :	25
C :	23
r min :	0.3

基本额定载荷N :

径向 :	23700
径向 :	25500
轴向 :	4900
轴向 :	7400

疲劳极限载荷N :

C :	4600
C :	330
极限转速 :	17200
参考转速 :	14000

: