

机加工滚针轴承

d 12-70mm-NKIB5903

参数信息:

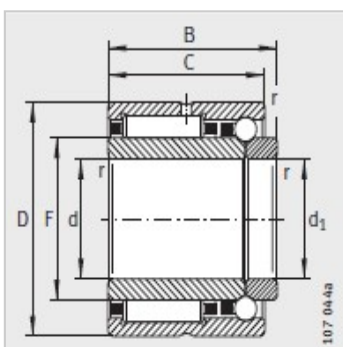
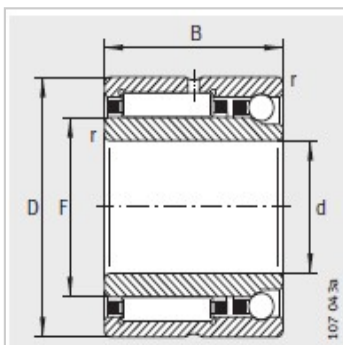

型号 :	NKIB5903
X-life :	XL
质量 g :	58

尺寸mm :

d :	17
F :	22
D :	30
B :	20
C :	18
r min :	0.3

基本额定载荷N :

径向 :	12400
径向 :	14600
轴向 :	3150
轴向 :	4900

疲劳极限载荷N :

C :	2600
C :	216
极限转速 :	20600
参考转速 :	15000