

机加工滚针轴承

d 12-70mm-NKIA5902

参数信息:

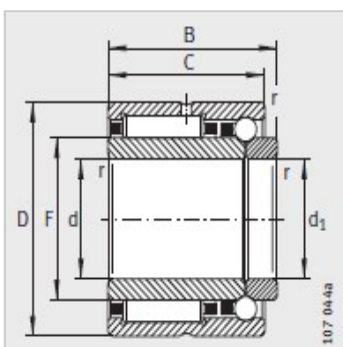
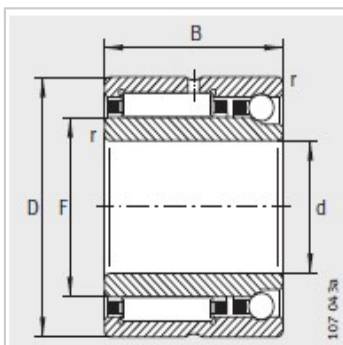

型号 :	NKIA5902
X-life :	XL
质量 g :	50

尺寸mm :

d :	15
F :	20
D :	28
B :	18
C :	-
r min :	0.3

基本额定载荷N :

径向 :	12000
径向 :	13600
轴向 :	2900
轴向 :	4200

疲劳极限载荷N :

C :	2430
C :	186
极限转速 :	21600
参考转速 :	17000

: