

机加工滚针轴承

d 12-70mm-NKIA5907

参数信息:

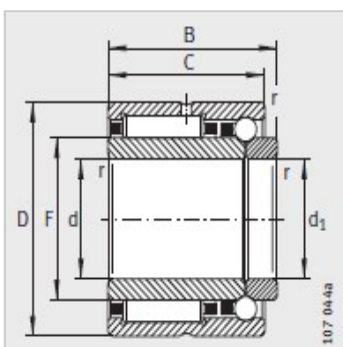
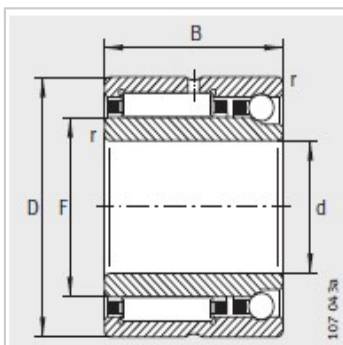

型号 :	NKIA5907
X-life :	XL
质量 g :	243

尺寸mm :

d :	35
F :	42
D :	55
B :	27
C :	-
r min :	0.6

基本额定载荷N :

径向 :	35500
径向 :	50000
轴向 :	7400
轴向 :	14900

疲劳极限载荷N :

C :	9400
C :	660
极限转速 :	10900
参考转速 :	9000

: