

机加工滚针轴承

d 10-50mm-NA4907-RSRNA4907-2RSR

参数信息:

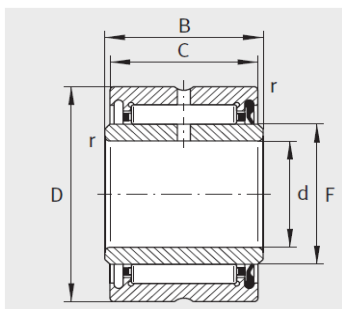

NA4907-RSR

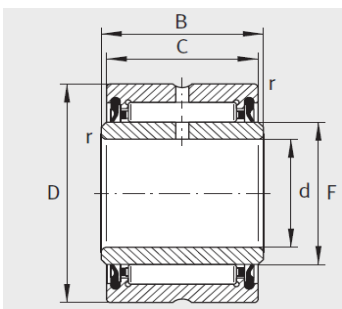

NA4907-2RSR

型号1 :	NA4907-RS R
型号2 :	NA4907-2RS R
X-life :	XL
质量 g :	175

尺寸mm :

d :	35
F :	42
D :	55
C :	20
B :	21
r min :	0.6
静载荷 :	29500
动载荷 :	39500
疲劳极限载荷/N :	7200
极限转速 :	4800

: