

机加工滚针轴承

d 10-50mm-NA4902-RSRNA4902-2RSR

参数信息:

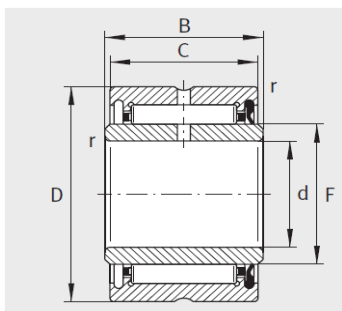

NA4902-RSR

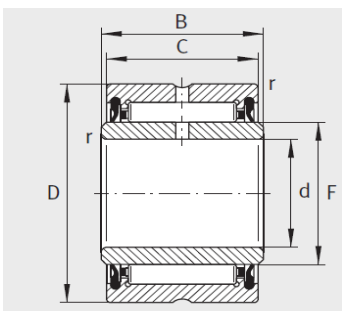

NA4902-2RSR

型号1 :	NA4902-RS R
型号2 :	NA4902-2RS R
X-life :	XL
质量 g :	37

尺寸mm :

d :	15
F :	20
D :	28
C :	13
B :	14
r min :	0.3
静载荷 :	9700
动载荷 :	10300
疲劳极限载荷/N :	2040
极限转速 :	10000

: