

调心滚子轴承

d 80-110mm-21317-E1-K+H317

参数信息:

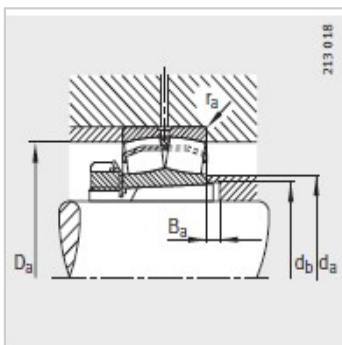
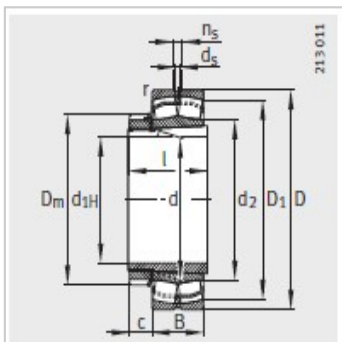

型号 :

轴承 : 21317-E1-K

X-life : XL

紧定套 : H317

质量m :

轴承 kg : 5.37

紧定套 kg : 1.16

尺寸 mm :

d : 75

d : 85

D : 180

B : 41

rmin : 3

D : 143.9

d : 106.1

d : 4.8

n : 9.5

D : 110

l : 63

c : 18

安装尺寸 mm :

dmax : 106

D max : 166

dmin : 91

B min : 6

rmax : 2.5

基本额定载荷 N :

动载荷 : 345000

静载荷 : 375000

计算系数：

e：	0.23
Y：	2.9
Y：	4.31
Y：	2.83
疲劳极限载荷/N：	42500
极限转速：	4800
参考转速：	3800

: