

调心滚子轴承

d 80-110mm-22217-E1-K+H317

参数信息:

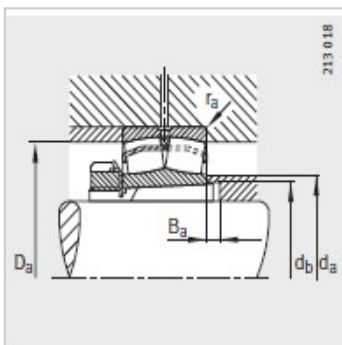
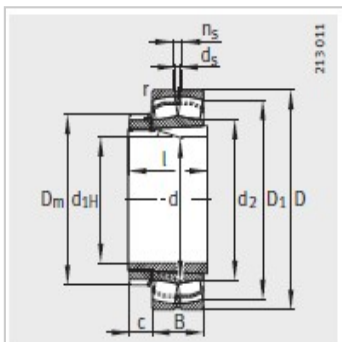

型号 :

轴承 : 22217-E1-K

X-life : XL

紧定套 : H317

质量m :

轴承 kg : 2.59

紧定套 kg : 1.16

尺寸 mm :

d : 75

d : 85

D : 150

B : 36

rmin : 2

D : 135.4

d : 99.7

d : 3.2

n : 6.5

D : 110

l : 63

c : 18

安装尺寸 mm :

dmax : 99

D max : 139

dmin : 91

B min : 12

rmax : 2

基本额定载荷 N :

动载荷 : 305000

静载荷 : 325000

计算系数：

e：	0.22
Y：	3.04
Y：	4.53
Y：	2.97
疲劳极限载荷/N：	38500
极限转速：	5300
参考转速：	3450

: