

圆柱滚子轴承

半定位轴承d 80-300mm-LSL192322-TB

参数信息:

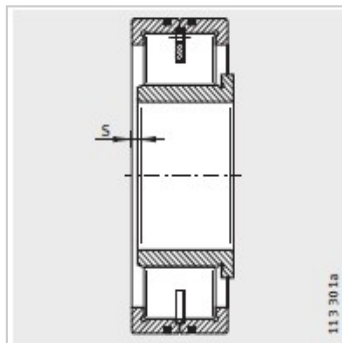
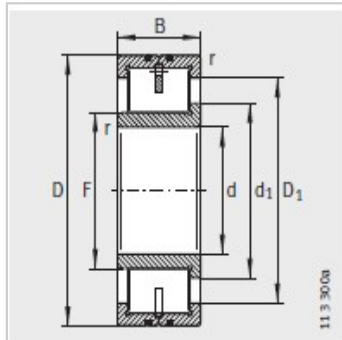

型号 :	LSL192322-T B
X-life :	XL
质量 m kg :	17.3

尺寸mm :

d :	110
D :	240
B :	80
r min :	3
s :	5

安装尺寸mm :

F :	135.5
d :	150.7
D :	193.1

基本额定载荷N :

动载荷 :	880000
静载荷 :	930000
疲劳极限载荷/N :	151000
极限转速 :	5800
参考转速 :	3000