

调心球轴承

d 90-110mm-1319-K-M-C3+H319

参数信息:

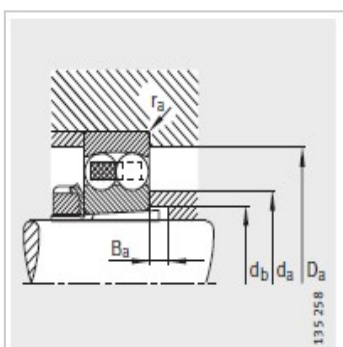
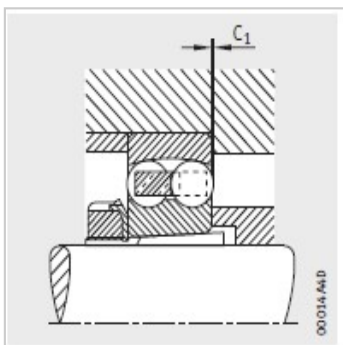
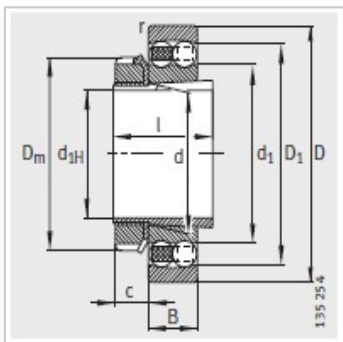

型号 :

轴承 : 1319-K-M-C3

紧定套 : H319

质量m :

轴承 kg : 7.2

紧定套 kg : 1.51

尺寸 mm :

d : 85

d : 95

D : 200

B : 45

rmin : 3

D : 170.5

d : 127.7

D : 125

l : 68

c : 19

C : 1.6

安装尺寸 mm :

dmax : 126

D max : 186

dmin : 102

B min : 7

rmax : 2.5

基本额定载荷 N :

动载荷 : 134000

静载荷 : 50000

计算系数 :

e : 0.23

Y :	2.73
Y :	4.23
Y :	2.86
疲劳极限载荷/N :	2550
极限转速 :	5000
参考转速 :	5700

: